



INSEKTENSCHUTZ



- LÖSUNGEN NACH MAß



INSEKTENSCHUTZ - RAHMEN

INSEKTENSCHUTZ - ROLLO FÜR TÜREN

INSEKTENSCHUTZ - ROLLO FÜR FENSTER

INSEKTENSCHUTZ - DREHTÜR

INSEKTENSCHUTZ - PLISSEE

INSEKTENSCHUTZ - SCHIEBETÜR



Inhaltverzeichnis

Für Fenster

- Insektenschutz - (Spann-) Rahmen mit und ohne Scharnier
- Insektenschutz - Rollo (vertikal) für Fenster

SEITE

4-5

6



Für Türen

- Insektenschutz - Drehtür mit und ohne Zarge
- Insektenschutz - Rollo (horizontal) für Türen auch als Doppelrollo
- Insektenschutz - Schiebetür Ein- und Zweiflügelig
- Insektenschutz - Plissee

7-8

9-10

11-12

13





Produktübersicht

Gründe zum Kauf eines Insektenschutzes

Insektenschutznetze schützen nicht nur vor lästigen Mitbewohnern, sondern auch vor Schmutz und Pollen. Durch die große Auswahl an Insektenschutz-Lösungen können sowohl Fenster, als auch Balkon- oder Terrassentüren optimal geschützt werden.

Vorteile von Insektenschutz-Lösungen:

- starke und langlebige Materialien
- das spezielle angewendete Netz beschränkt nicht die Sichtverhältnisse
- wetterbeständig (z.B. Temperatur, UV-Strahlen oder Regen)
- die Materialien ziehen keinEN Schmutz an
- Produkt wird genau auf Ihre Maße hergestellt
- es besteht die Möglichkeit die Profilfarben aus der RAL- oder Furniere-Palette zu wählen
- Netz aus Fiberglas in grau oder schwarz erhältlich

Preise

Unsere Preise setzen sich aus dem Produkt, den Maßen und den gewünschten Materialien zusammen. Die genauen Preise können Sie bei Ihrem Fachhändler oder Raumausstatter erfragen. Dieser wird dann direkt nach Ihren Maßen berechnet.

Dort erhalten Sie auch weitere Informationen zum richtigen messen. Auf Anfrage ist eine professionelle Messung bei Ihnen vor Ort möglich.

Montage- und Reparatur - Service

Sollten Sie eine vollständige Montage Ihrer Produktes wünschen, ist dies über Ihren Fachhändler oder Raumausstatter möglich. Wenn Sie Probleme mit Ihrem Produkt haben wenden Sie sich bitte an Ihren Fachhändler. Auf Anfrage sind auch Reparaturen möglich.

Kontakt

Bei Fragen zu den Produkten steht Ihnen Ihr Fachhändler gerne zur Verfügung.

Produktübersicht

■ Insektenschutz - Rahmen

Der Insektenschutz - Rahmen wird mit Hilfe von Klemmwinkeln (ohne bohren) am Fenster befestigt. Werkzeug ist hierfür nicht notwendig.

Es eignen sich alle Standardfenster, die nur zum Lüften genutzt werden. Sollten Sie Ihr Fenster jedoch ganz öffnen wollen, empfehlen wir Ihnen den Spannrahmen mit Scharnieren.



Sonderformate wie Trapez, Dreieck, Kreis, etc. sind ebenfalls auf Anfrage möglich.



■ Insektenschutz - Rollos (vertikal und horizontal)

Das vertikale Insektenschutz - Rollo wird mit einer Hakenleiste oder einem Schnappverschluss in der Führungsschiene befestigt.

Das horizontale Insektenschutz-Rollo eignet sich besonders für Balkon- oder Terrassentüren. Durch ein Magnetband lässt sich das Rollo bequem öffnen und wieder schließen.



■ Insektenschutz - Drehtüren

Die Insektenschutz - Drehtür eignet sich perfekt für Balkon- und Terrassentüren. Sie wird mit Hilfe von Scharnieren oder einer passenden Zarge montiert.

Zum öffnen befindet sich mittig eine Griffleiste. Optional sind auch selbstschließende Scharniere bestellbar.



■ Insektenschutz Schiebetür

Insektenschutz - Schiebetüren eignen sich besonders für Balkon- oder Terrassentüren mit großen Nischen. Durch eine Ober- und Unterführungsschiene lassen sich ein bis zwei Türen frei hin und her bewegen (ein-, zweiflügelig).

Durch extra Abdichtungen an den Rändern der Tür bleibt auch das kleinste Insekt draußen.



Insektenschutz Spannrahmen (mit Klemmwinkel)

Produktdetails:

- Aluminiumprofil (stranggepresst)
- Fiberglas Netz in grau oder schwarz
- Standardmäßig mit außenliegenden PVC-Ecken (innenliegende Ecken gegen Aufpreis)
- Invasionsfreie Montage** (Befestigung durch Klemmhalter)
- Maße:**
 mind. Breite: 300mm mind. Höhe: 300mm
 max. Breite: 2200mm max. Höhe: 2400mm
 (ab einer Höhe von 1600mm mit Verstärkungssprossen)
 max. Oberfläche: 2,6m²

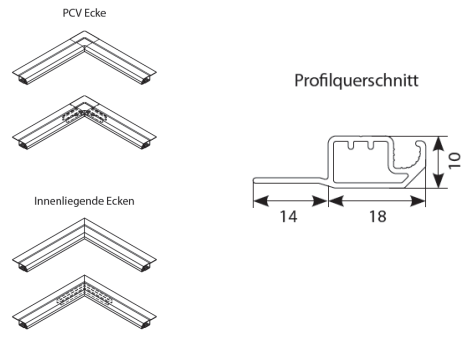

Produktaufbau:

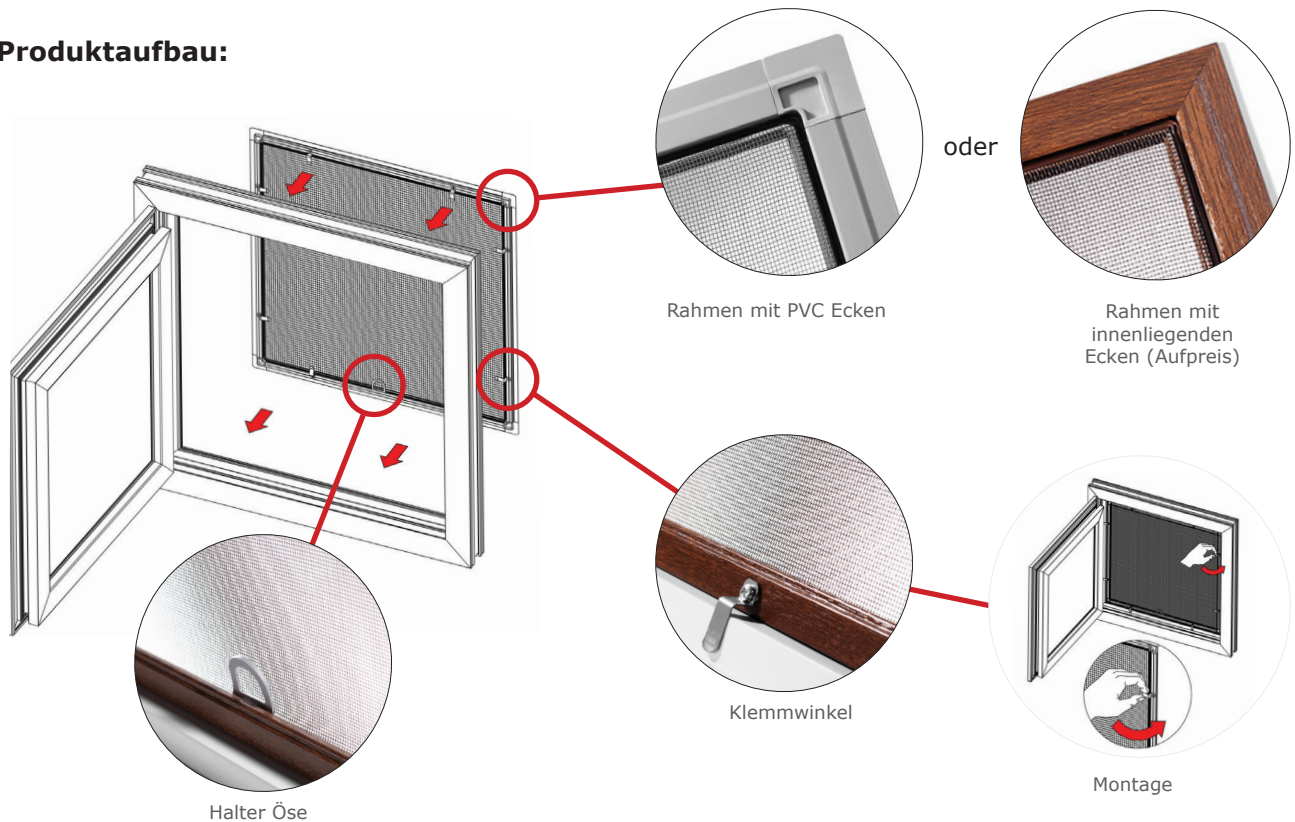

MONTAGE ART / ABMESSUNG:

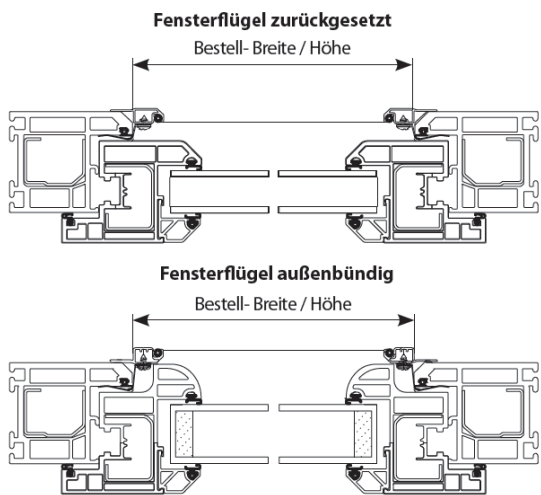

VERFÜGBARE FARBEN	
PROFILE STRANGGEPRESST/SPROSS	PVC ECKEN
Standard	RAL
weiß	9003
braun	8017
silber	9006
anthrazit	7016
Anstreichen (Aufpreis)	
Bemerkungen: mit Ausnahme der Farben, perl, metallisiert, fluoreszierender	beliebig RAL
Furnierte Profile (Aufpreis)	Renolit
goldenoak	2178001
nuss	2178007
mahagoni	2065021
winchester	49240 (cova)
mooreiche	2052089
	NETZ
	grau
	schwarz

Insektenschutz Rahmen Profil MD-1 (mit Scharnier)

Produktdetails:

- Aluminiumprofil (MD-1 stranggepresst)
- Fiberglas Netz in grau oder schwarz
- Innenliegende Aluminium-Ecken
- Standardmäßig mit Magneten und Alu-Scharnier
- Griff aus Nickel-Satin oder Knauf
- Maße:**
 mind. Breite: 300mm mind. Höhe: 300mm
 max. Breite: 1500mm max. Höhe: 2400mm
 max. Oberfläche: 1,87m²



Scharnier – Aluminium (im Standard)

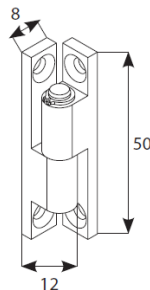

Scharnier – Selbstschließend (Aufpreis)

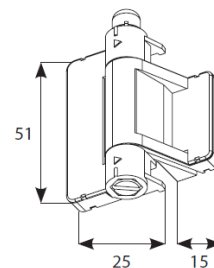

Produktaufbau:

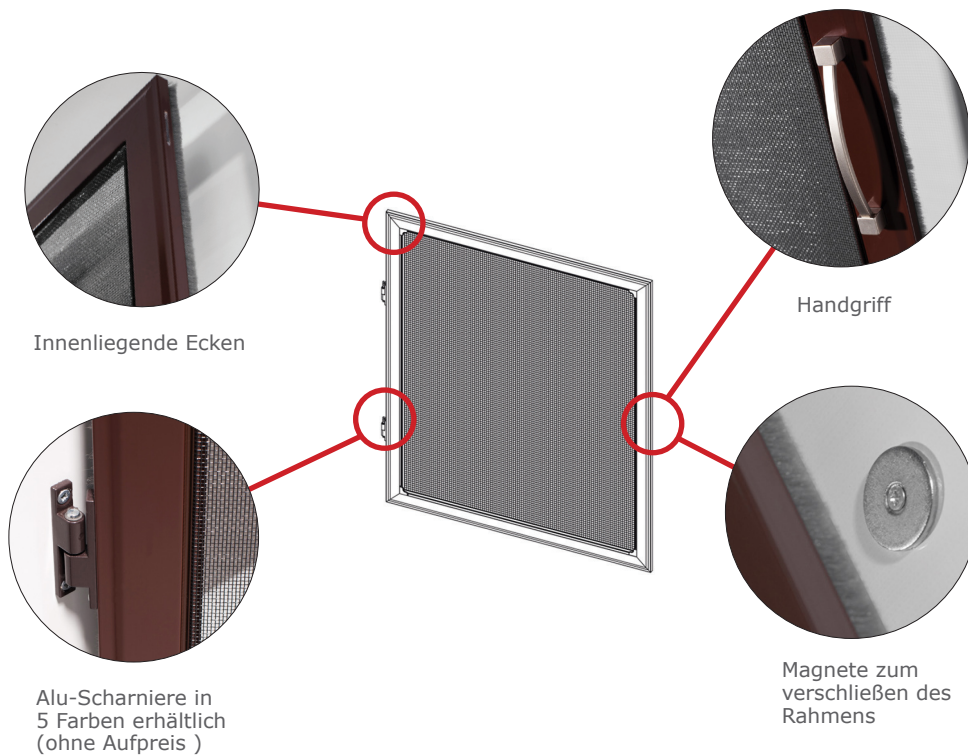

MONTAGE ART / ABMESSUNG

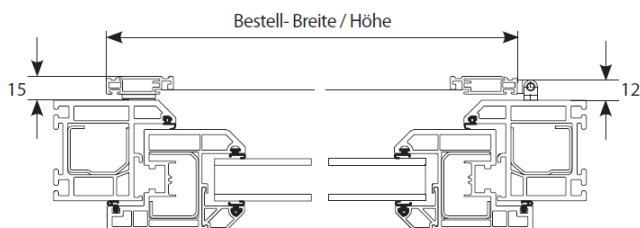

Das Bestellung -Maß **umfasst keine** Scharnieren / Selbstschließend.

Es wird ein Profil-Anschlag in min. 40 mm (20 mm auf der Fensterahmen, auf eine Seite) empfohlen.

VERFÜGBARE FARBEN

PROFILE STRANGGEPRESST

Standard	RAL	Furnierte Profile (Aufpreis)	Renolit
weiß	9003	goldenoak	2178001
braun	8017	nuss	2178007
silber	9006	mahagoni	2065021
anthrazit	7016	macore	3162002
Anstreichen (Aufpreis)		winchester	49240 (cova)
Bemerkungen: mit Ausnahme der Farben, perl, metallisiert, fluoreszierender		mooreiche	2052089
beliebig RAL			

NETZ

grau
schwarz

SCHARNIER – ALUMINIUM

weiß
braun
silber (grau)
anthrazit
schwarz

SCHARNIER – SELBSTSCHLIESSEND

weiß
braun
silber (grau)
anthrazit

Insektenschutz Rollo (Vertikal für Fenster)

Produktdetails:

- Kasten in Höhe und Tiefe von 49 mm, Aluminium stranggepresst
- Aluminium Führungsschienen (gerade) mit einer Breite von 32 mm (Option mit Aufpreis Führungsschiene mit Versetzprofil)
- Welle mit Federmechanismus
- Fiberglas Netz in grau oder schwarz
- Netzhalterung in der unteren Position in Form eines Schnappverschlusses (Option: Hakenleiste)
- PVC Teile nur in weiß, braun oder schwarz
- **Maße:**
 mind. Breite: 300mm mind. Höhe: 300mm
 max. Breite: 1600mm max. Höhe: 2400mm
 max. Oberfläche: 3,84m²

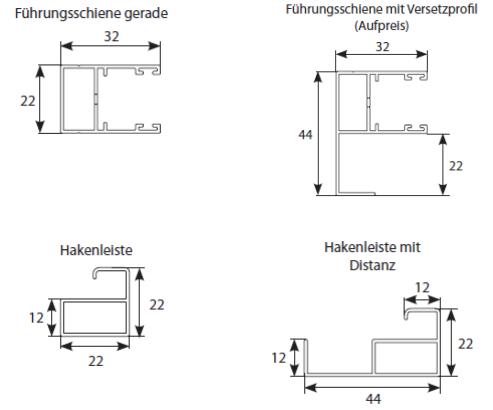

Produktaufbau:

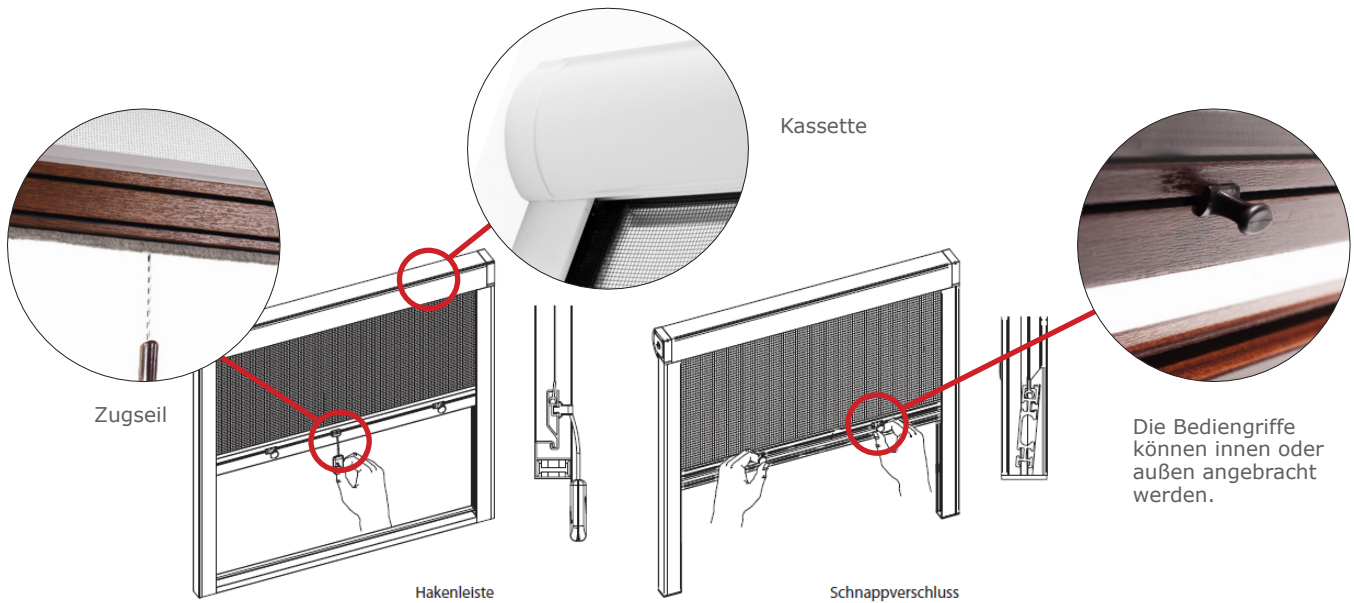

Die Bedingriffe können innen oder außen angebracht werden.

MONTAGE ART / ABMESSUNG

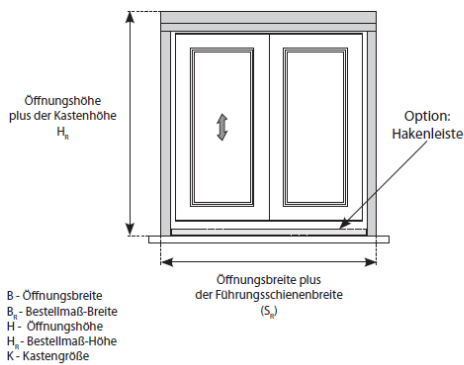

B - Öffnungsbreite
 B_c - Bestellmaß-Breite
 H - Öffnungshöhe
 H_c - Bestellmaß-Höhe
 K - Kastengröße

Gesamtabmessungen
 B_c = B + 2 x 32 mm
 H_c = H + 49 mm + (22 mm)*

* - in der Fall mit Hakenleiste

VERFÜGBARE FARBEN

KASTEN, FÜHRUNGSSCHIENE UND UNTERLEISTE

Standard	RAL	Furnierte Profile (Aufpreis)	Renolit
weiß	9003	goldenoak	2178001
braun	8017	nuss	2178007
anthrazit	7016		

Anstreichen (Aufpreis)

Bemerkungen: mit Ausnahme der Farben, perl, metallisiert, fluoreszierender	beliebig RAL
---	-----------------

**standardmäßig verwendet falls Mosquito in anthrazit oder RAL- Farbe

NETZ

grau
schwarz*

*Schweißnaht in grau

PVC TEILE

weiß
braun
schwarz**

Insektenschutz Drehtür (ohne Zarge)

Produktdetails:

- Aluminiumprofil, MD -1 stranggepresst
- Fiberglas Netz in grau oder schwarz
- Innenliegende Aluminiumecken
- Insektenschutz-Drehtür ohne Zarge (Blendrahmen) mit Umschlag-Bürste, Rundmagnet, und Alu-Scharnieren
Auf Wunsch mit innenliegenden Magnetband (Braun).
- Untere Füllung: Höhe: 170 mm
- Griffleiste (Spross) mit der Höhe 66 mm wird standardmäßig auf der Höhe 967 mm montiert (kann auf verschiedenen Höhen montiert werden)
- Maße:**
 mind. Breite: 500mm mind. Höhe: 1000mm
 max. Breite: 1300mm max. Höhe: 2400mm
 max. Oberfläche: 2,76m²

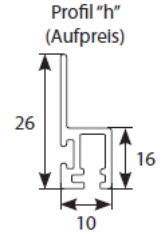

Rundmagnet (Standard)



Montageband (Aufpreis)



Produktaufbau:

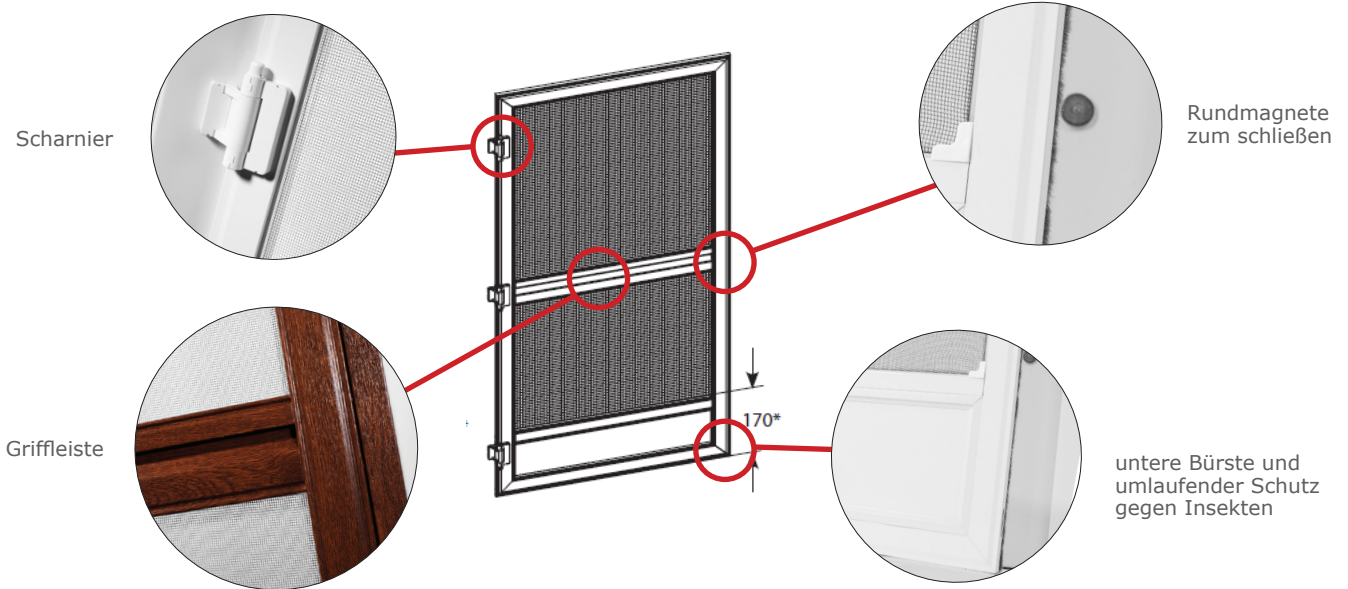

Scharnier - Selbstschließend (Aufpreis)

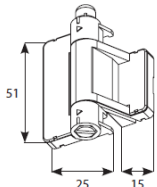

Scharnier - Aluminium (Im Standard)

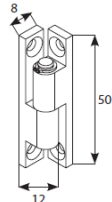

MONTAGE ART / ABMESSUNG

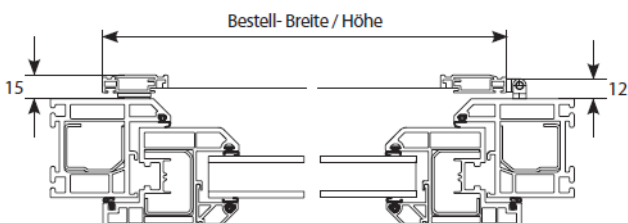

VERFÜGBARE FARBEN

PROFILE STRANGGEPRESST

Standard	RAL	Furnierte Profile (Aufpreis)	Renolit
weiß	9003	goldenoak	2178001
braun	8017	nuss	2178007
silber	9006	mahagoni	2065021
anthrazit	7016	macore	3162002
Anstreichen (Aufpreis)		winchester	49240 (cova)
Bemerkungen: mit Ausnahme der Farben, perl, metallisiert, fluoreszierender		mooreiche	2052089

NETZ

grau
schwarz

SCHARNIER - ALUMINIUM

weiß
braun
silber (grau)
anthrazit
schwarz

SCHARNIER - SELBSTSCHLIESSEND

weiß
braun
silber (grau)
anthrazit

Insektenschutz Drehtür (mit Zarge)

Produktdetails:

- Aluminiumprofil, MD -1 stranggepresst
- Fiberglas Netz in grau oder schwarz
- Innenliegende Aluminiumecken
- Insektenschutz-Drehtür mit Zarge (Blendrahmen) mit unteren Bürste-Profil , Magnetleiste , und Alu-Scharnieren
- Untere Füllung: Höhe: 192 mm
- Griffleiste (Spross) mit der Höhe 66 mm wird standardmäßig auf der Höhe 967 mm montiert (kann auf verschiedenen Höhen montiert werden)
- Maße:**
 mind. Breite: 500mm mind. Höhe: 1000mm
 max. Breite: 1500mm max. Höhe: 2400mm
 max. Oberfläche: 3m²

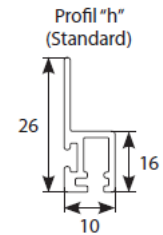
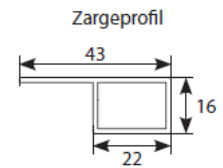

Produktaufbau:

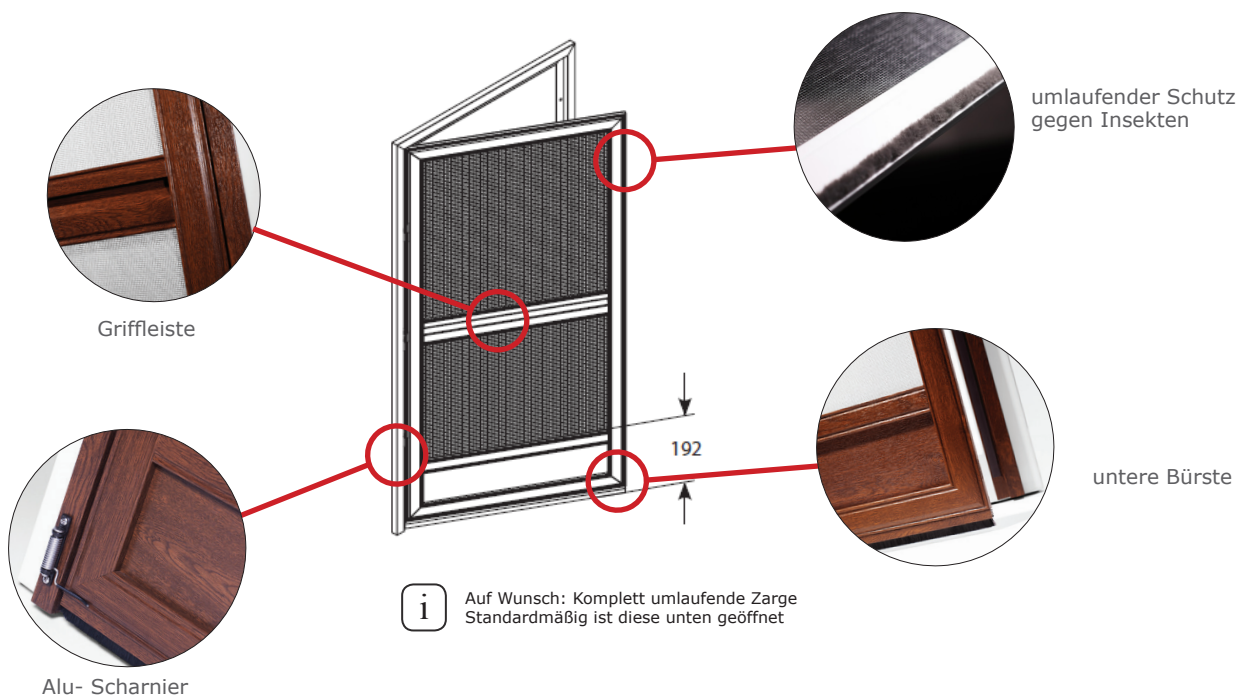

MONTAGE ART / ABMESSUNG

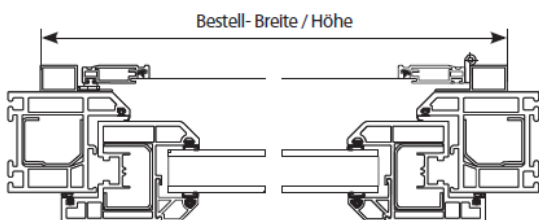

Feder Hilfe zum Selbstschließen

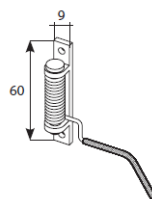

VERFÜGBARE FARBEN

PROFILE STRANGGEPRESST

Standard	RAL	Furnierte Profile (Aufpreis)	Renolit
weiß	9003	goldenoak	2178001
braun	8017	nuss	2178007
silber	9006	mahagoni	2065021
anthrazit	7016	macore	3162002
Anstreichen (Aufpreis)		winchester	49240 (cova)
Bemerkungen: mit Ausnahme der Farben, perl, metallisiert, fluoreszierender		mooreiche	2052089

bellebig RAL

NETZ

grau
schwarz

SCHARNIEREN, DICHTUNGEN, ABDECKKAPPEN

weiß
braun

Insektenschutz Rollo (Horizontal für Türen)

Produktdetails:

- Kasten Höhe und Tiefe 49 mm, Aluminium stranggepresst
- Aluminium Führungsschienen (gerade) mit einer Breite von 32 mm (Option gegen Aufpreis: Führungsschiene mit Versetzprofil)
- Welle mit Federmechanismus
- Fiberglas Netz in grau oder schwarz
- Seitliche Netzhalterung: Magnetleiste
- PVC Teile nur in weiß, braun oder schwarz
- **Maße:**
 mind. Breite: 500mm mind. Höhe: 1000mm
 max. Breite: 1500mm max. Höhe: 2400mm
 max. Oberfläche: 3,6m²

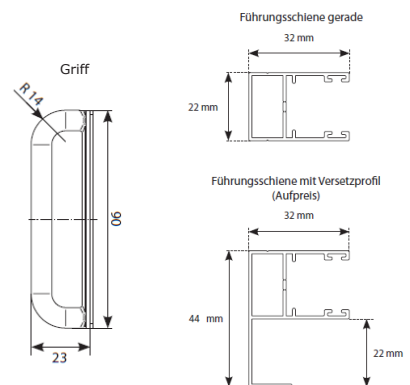

Produktaufbau:

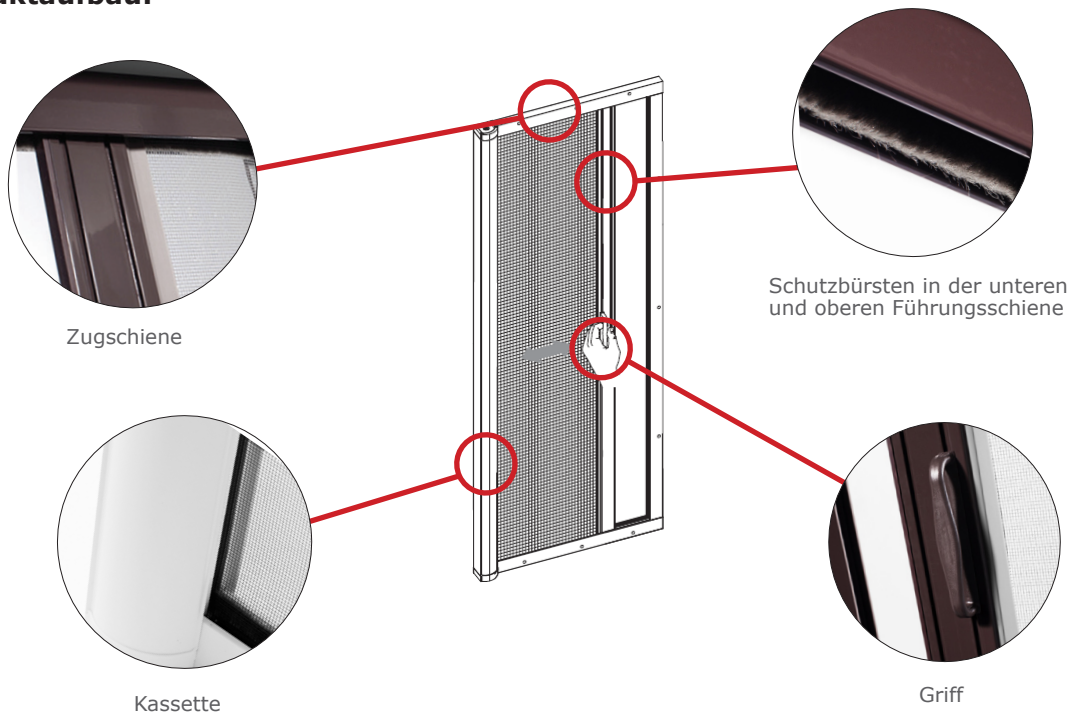

MONTAGE ART / ABMESSUNG

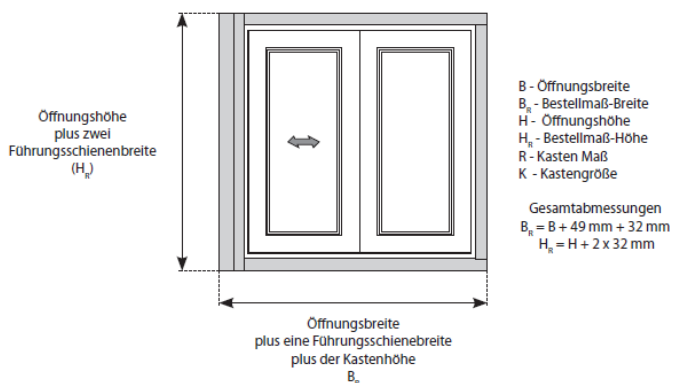

VERFÜGBARE FARBEN

KASTEN, FÜHRUNGSSCHIENE UND UNTERLEISTE			
Standard	RAL	Furnierte Profile (Aufpreis)	Renolit
weiß	9003	goldenoak	2178001
braun	8017	nuss	2178007
anthrazit	7016		

Anstreichen (Aufpreis)

Bemerkungen: mit Ausnahme der Farben, perl, metallisiert, fluoreszierender	beliebig RAL
---	--------------

**standardmäßig verwendet falls Moskito in anthrazit oder RAL- Farbe

NETZ

grau	
schwarz*	
*Schweißnaht in grau	

PVC TEILE

weiß	
braun	
schwarz**	

Insektenschutz Doppelrollo (Horizontal für Türen)

Produktdetails:

- Kasten in Höhe von 49 mm, Aluminium stranggepresst
- Aluminium Führungsschienen (gerade) mit einer Breite von 32 mm (Option gegen Aufpreis: Führungsschiene mit Versetzprofil)
- Welle mit Federmechanismus
- Fiberglas Netz in grau oder schwarz
- Netzhalterung im gemeinsamen Punkt: Schnappverschluss und Magnetleiste
- PVC Teile nur in weiß, braun und schwarz
- **Maße:**
 mind. Breite: 1000mm mind. Höhe: 1000mm
 max. Breite: 3000mm max. Höhe: 2400mm
 max. Oberfläche: 5,8m²

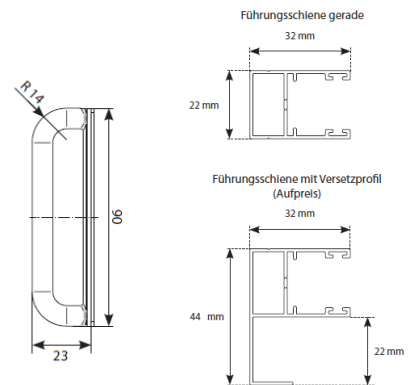

Produktaufbau:

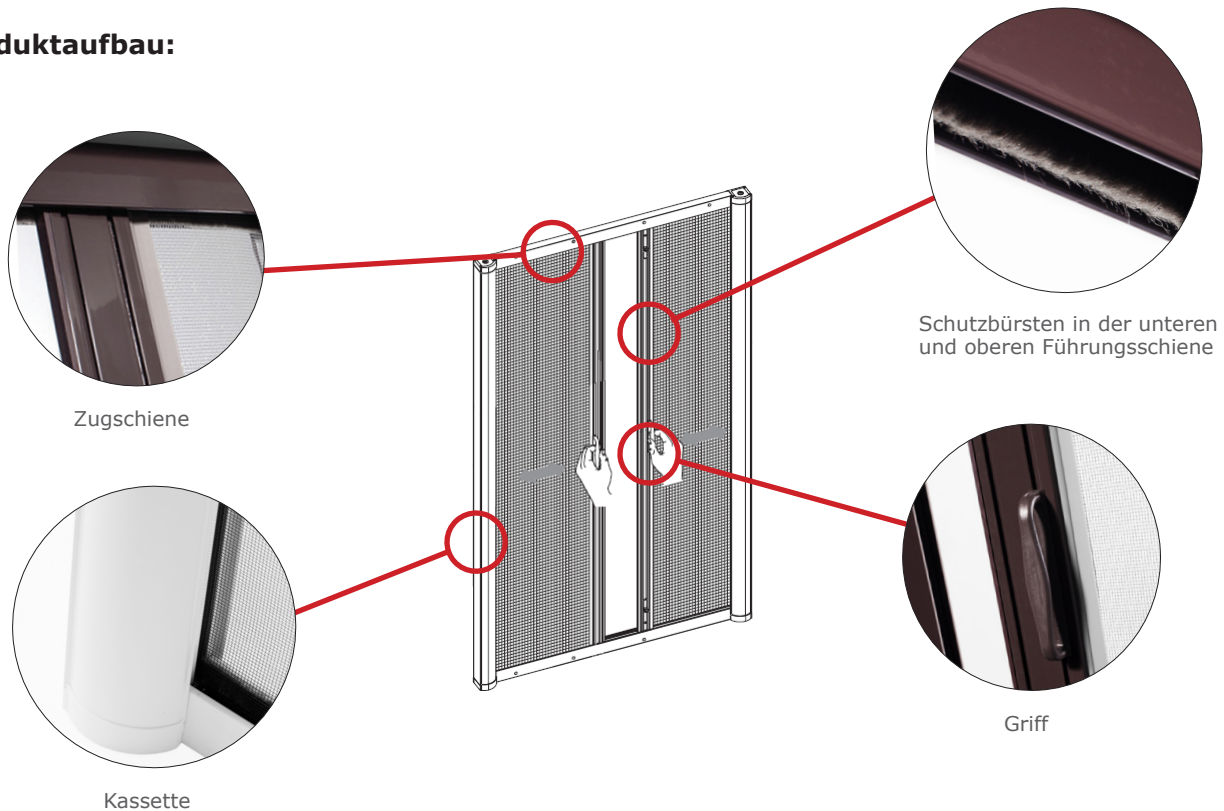

MONTAGE ART / ABMESSUNG

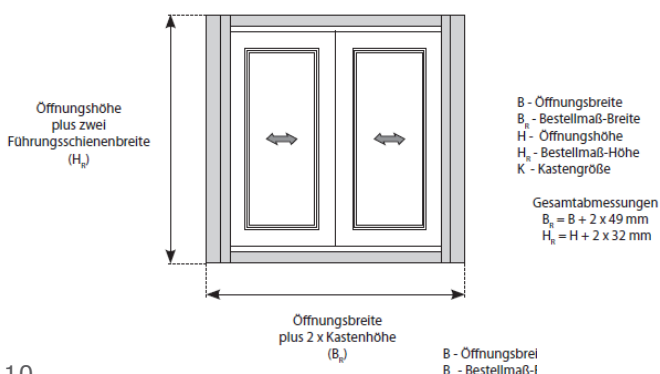

VERFÜGBARE FARBEN

KASTEN, FÜHRUNGSSCHIENE UND UNTERLEISTE

Standard	RAL	Furmierte Profile (Aufpreis)	Renolit
weiß	9003	goldenoak	2178001
braun	8017	nuss	2178007
anthrazit	7016		

Anstreichen (Aufpreis)

Bemerkungen:
mit Ausnahme
der Farben, perl,
metallisiert,
fluoreszierender

beliebig
RAL

**standardmäßig verwendet
falls Moskito in anthrazit oder
RAL- Farbe

NETZ

grau
schwarz*
*Schweißnaht in grau

PVC TEILE

weiß
braun
schwarz**

Insektenschutz Schiebetür (Einflügelig)



Produktdetails:

- Aluminiumprofil, stranggepresst
- Fiberglas Netz in grau oder schwarz
- Maße:**
 mind. Breite: 1000mm mind. Höhe: 1000mm
 max. Breite: 2000mm max. Höhe: 2500mm

Rahmenprofil

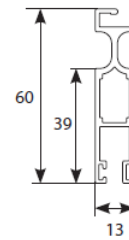

Produktaufbau:

Typ 1

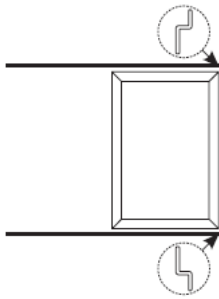

Typ 2

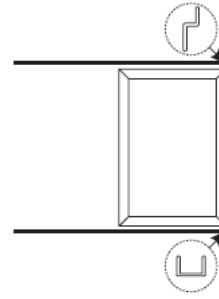

- Tarrassentür mit Stulptüren
- Schiebetür (HST) mit umlaufendem Blendrahmen
- Kombinierbar mit SKS Rolladenkästen (erforderlich: min. 16 mm freien Raum zwischen Rolladenpanzer und Blendrahmen)
- Montage der Laufschiene Typ A zum Blendrahmen

- Schiebefenster (HST) ohne umlaufenden Blendrahmen (mit niedriger Schwelle)
- Tarrassentür mit nur einem geöffnetem Türflügel (wird nur einen Flügel bedeckt)
- Montage der Führungsschiene Typ A zum Blendrahmen und Laufschiene Typ B zum Fußboden

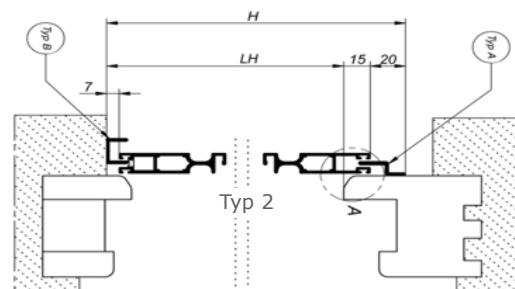
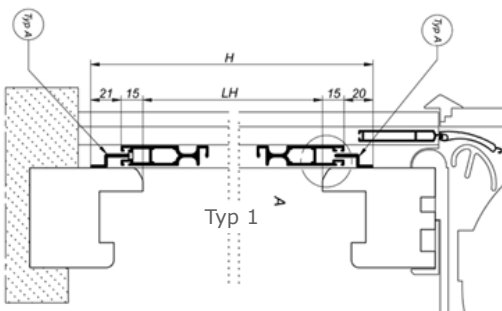

Laufschiene Typ B (U-Profil)

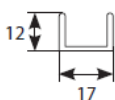

Laufschiene Typ A (Winkelprofil)

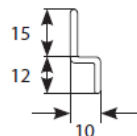

VERFÜGBARE FARBEN

PROFILE STRANGGEPRESST

Standard	RAL	Furnierte Profile (Aufpreis)	Renolit
weiß	9016	goldeneoak	2178001
braun	8019	nuss	2178007

Anstreichen (Aufpreis)

Bemerkungen: mit Ausnahme der Farben: perl, metallisiert, fluoreszierender	beliebig RAL
--	--------------

NETZ

grau
schwarz

Insektenschutz Schiebetür (Zweiflügelig)

Produktdetails:

- Aluminiumprofil, stranggepresst
- Fiberglas Netz in grau oder schwarz
- Maße:**
 mind. Breite: 1200mm mind. Höhe: 1000mm
 max. Breite: 4000mm max. Höhe: 2500mm

Laufschiene Typ C Laufschiene Typ B Laufschiene Typ A (Winkelprofil)

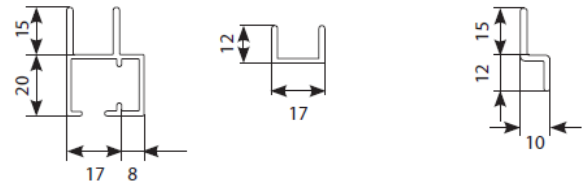

Typ 3

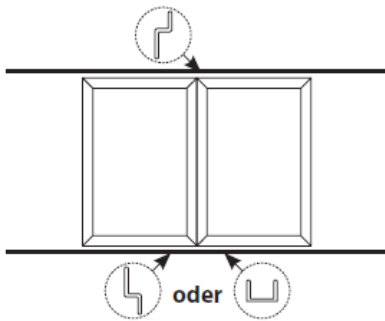

- Terrassentür mit Stulptüren
- Schiebetür (HST) mit umlaufendem Blendrahmen
- Montage der Laufschiene Typ A zum Blendrahmen

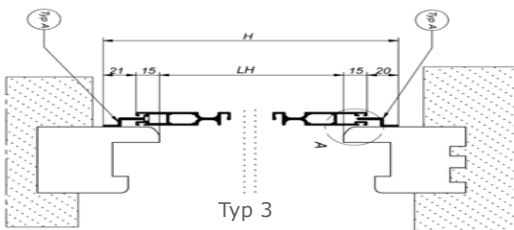

Typ 4

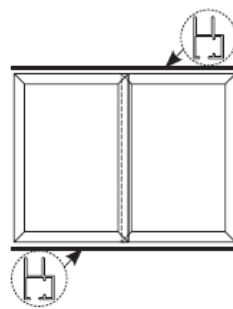

- Hebe- Schiebetüren (HST) mit umlaufendem Blendrahmen
- Montage der Laufschiene Typ C zum Blendrahmen

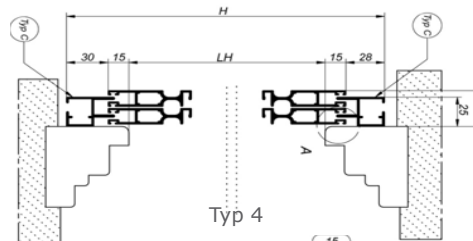

Typ 5

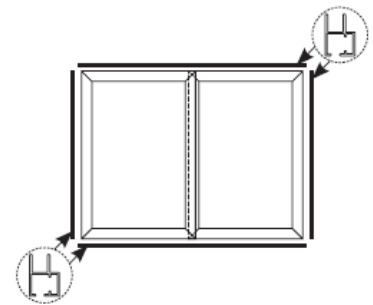

- Terrassentür mit umlaufendem Blendrahmen
- Montage der Laufschiene Typ C zum Blendrahmen (der umlaufende Aufbau)

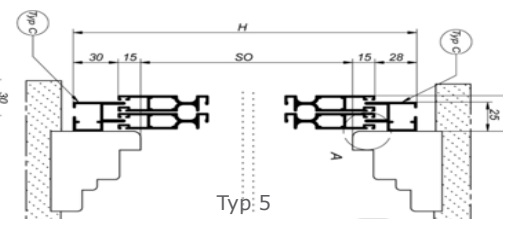

Typ 6

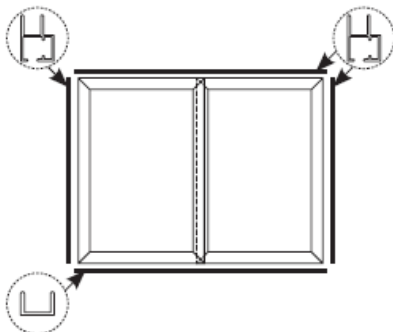

- Schiebetür (HST) ohne umlaufenden Blendrahmen (mit niedriger Schwelle)
- Montage der Laufschiene Typ B zum Fußboden, Laufschiene Typ C zum Zargenprofil (der umlaufende Aufbau)

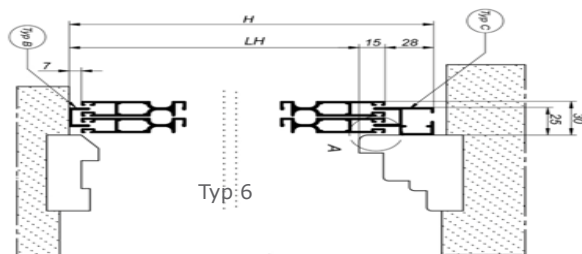

VERFÜGBARE FARBEN

PROFILE STRANGGEPRESST

Standard	RAL	Furnierte Profile (Aufpreis)	Renolit
weiß	9016	goldenoak	2178001
braun	8019	nuss	2178007

Anstreichen (Aufpreis)

Bemerkungen: mit Ausnahme der Farben: perl, metallisiert, fluoreszierender	beliebig RAL
--	--------------

NETZ

grau
schwarz

Insektenschutz Plissee

Produktdetails:

- Quer durch das Gewebe laufende Fäden mit mehreren hundert Kilogramm Zugkraft garantieren Stabilität (auch bei Stößen und starkem Wind- Kunststoffqualität PET)
- Modularer Aufbau lässt sich in einem oder doppelflügeligem System zusammenlegen (Schließungsvariante: einwärts oder auf eine Seite).
- Einfaches Öffnen und Schließen, als auch eine leichte und stabile Einführung des Insektenschutzsystems
- Das Bodenprofil von 4mm garantiert einen barrierefreien Eingang
- Aus UV- und witterungsbeständigem Aluminium gefertigt
- Plissee-Türen aus schwarzem Fiberglas

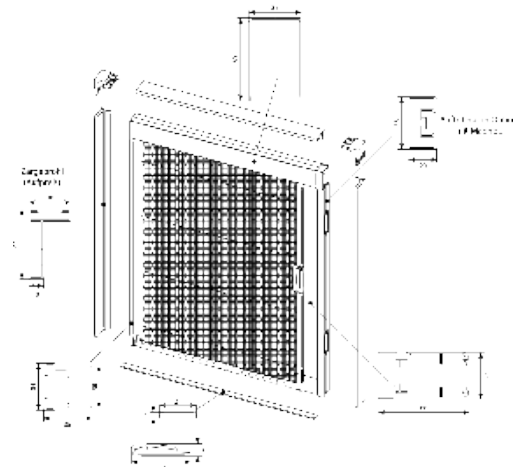

Maße:

Einzel-Plissee (Typ 1)	mind. Breite: 500mm	mind. Höhe: 1000mm
	max. Breite: 1900mm	max. Höhe: 2600mm
Doppel-Plissee (Typ 2A&B)	mind. Breite: 1000mm	mind. Höhe: 1000mm
	max. Breite: 3800mm	max. Höhe: 2600mm

ohne Zarge

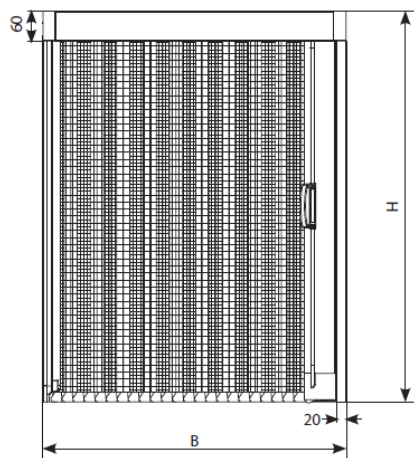

Montage: Fensternische

mit Zarge Option 1 (Aufpreis)

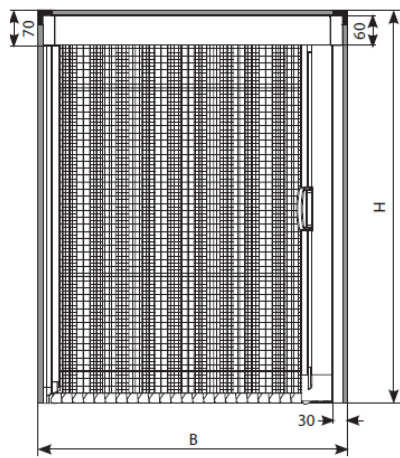

Montage: Fenster /Fassade

mit umlaufende Zarge Option 2 (Aufpreis)

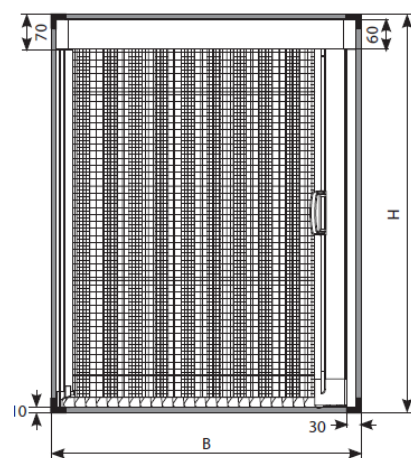

Montage: Fenster /Fassade

Typ 1

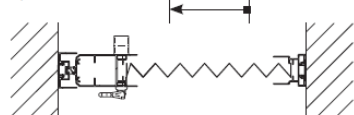

Typ 2A

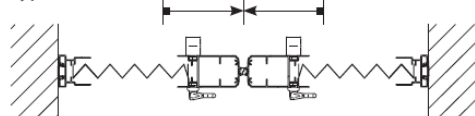

Typ 2B

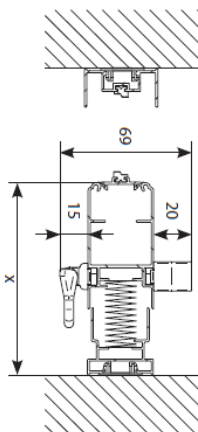
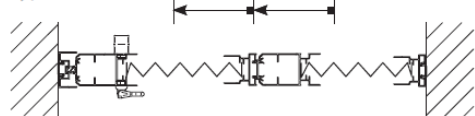

VERFÜGBARE FARBEN	
PROFIL	RAL
Standard	weiß
	cremeweiß
	braun
	anthrazit
	anoda silber
Anstreichen (Aufpreis)	
Bemerkungen: mit Ausnahme der Farben, perl, metallisiert, fluoreszierender	beliebig RAL
NETZ	
schwarz	
TEILE AUS PVC	
schwarz	

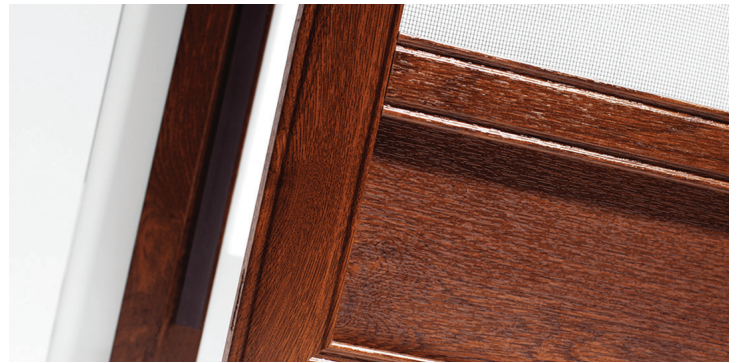
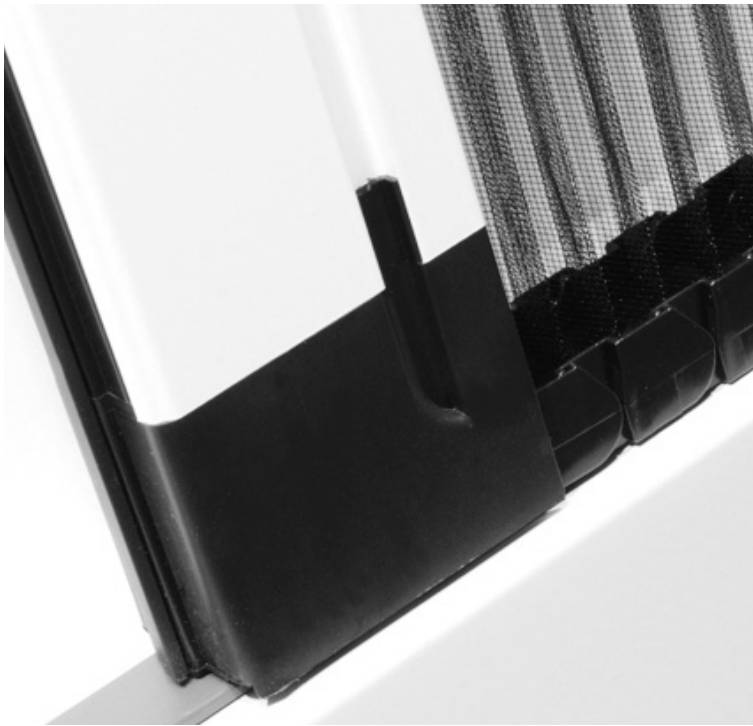

Kontakdaten Ihres Händlers: