

COSIFLOR® Plisseess im Sonderformat

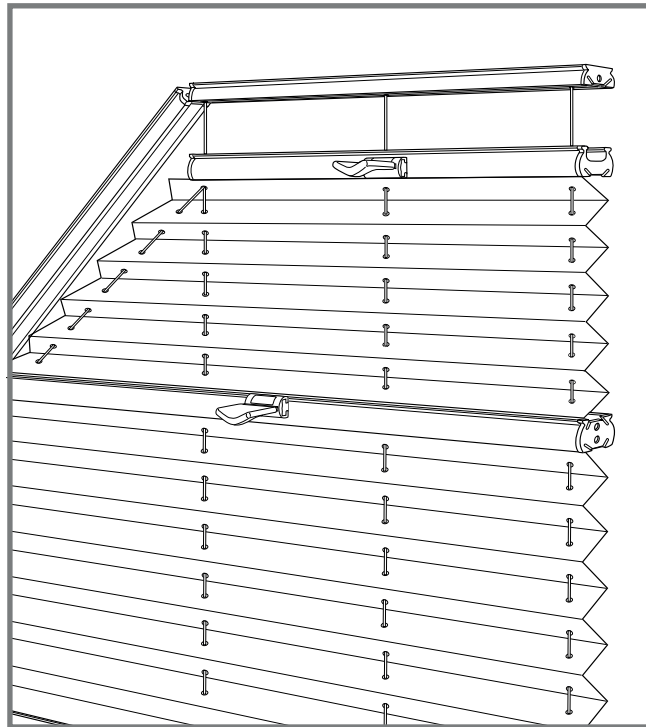
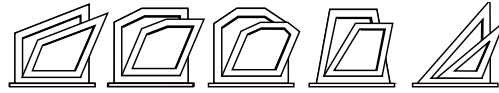

Modelle:

- VS 4 Slope (5°-60°)
- VS 4 S Slope (15°-35°)
- VS 5, VS 5 SD Fünfeck
- VS 6, VS 6 SD Sechseck
- VS 7, VS 8 Trapez
- VS 9, VS 9 D Dreieck
- VS 10, VS 10 D Dreieck

Produktdetails COSIFLOR® Plissees VS 4 Slope, VS 4 Slope S

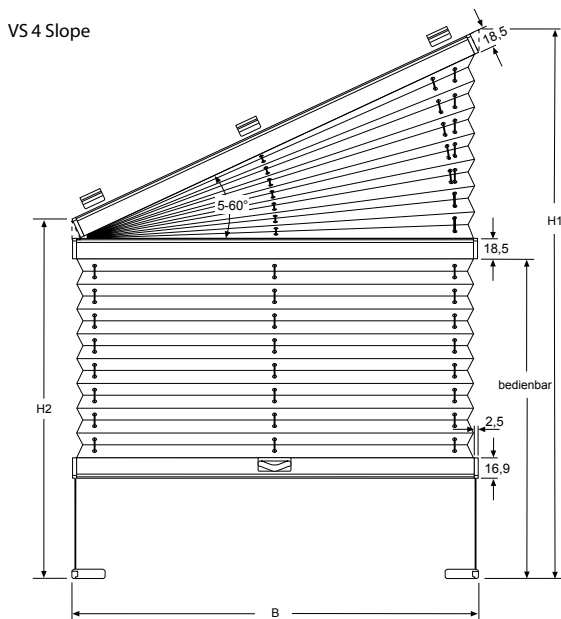

Montagemöglichkeit:
Senkrecht

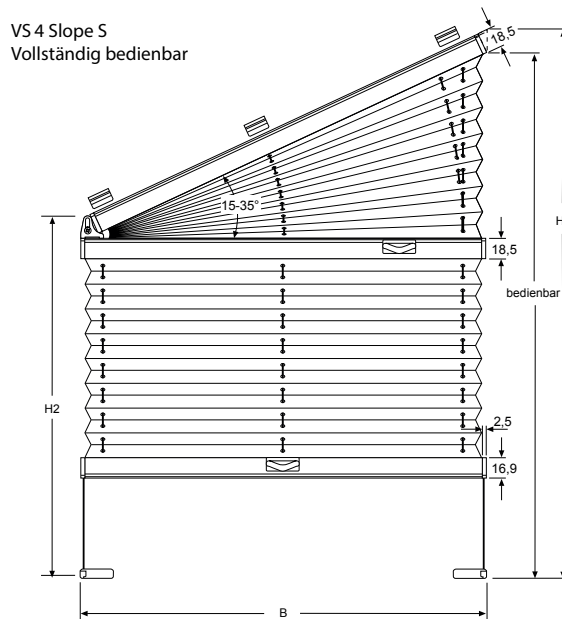

Montagemöglichkeit:
Senkrecht

Angaben in mm

Bedienung (bitte angeben):

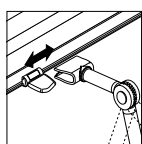

Bediengriff oder -stab

Größensbereich VS 4 Slope:

max. sräge Breite 230 cm*
 max. Basisbreite (B) 150 cm
 max. Höhe (H1) 150 cm
 bzw.
 max. Basisbreite (B) 120 cm
 max. Höhe (H1) 220 cm

min. Basisbreite (B) 30 cm
 min. Höhe (H1) 30 cm
 min. Höhe (H2) 10 cm

5° – 60° Neigung.

*abhängig von Stoffbreite

Bedienung (bitte angeben):

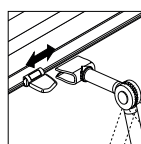

Bediengriff oder -stab

Größensbereich VS 4 Slope S:

max. Basisbreite (B) 100 cm
 max. Höhe (H1) 220 cm

min. Basisbreite (B) 30 cm
 min. Höhe (H1) 30 cm
 min. Höhe (H2) 10 cm

15° – 35° Neigung.

Obere Bewegungsschiene nicht
mittels Bedienstab bedienbar

VS 4 Slope

Anlagen-
höhen (H2):



50 cm
 100 cm
 150 cm
 200 cm
 220 cm

Pakethöhen:



ca. 6 cm
 ca. 7 cm
 ca. 8 cm
 ca. 9 cm
 ca. 10 cm

VS 4 Slope S

Anlagen-
höhen (H2):



50 cm
 100 cm
 150 cm
 200 cm
 220 cm

Pakethöhen:

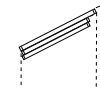

ca. 7 cm
 ca. 8 cm
 ca. 9 cm
 ca. 10 cm
 ca. 11 cm

COSIFLOR® VS 4 Slope, VS 4 Slope S

Zubehör

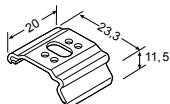

Deckenträger
48100 silber
48101 weiß
48102 schwarz

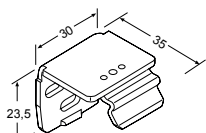

Wandträger
48200 grau
48201 weiß
48202 schwarz

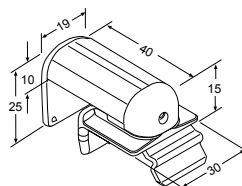

Klemmträger
48300 grau
48301 weiß
48302 schwarz

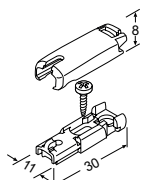

Spannschuh
48141 grau
48142 weiß
48143 schwarz

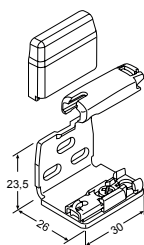

Winkel mit Spannschuh
48224 grau
48225 weiß
48226 schwarz

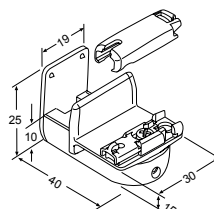

Klemmträger
mit Spannschuh
48333 grau
48334 weiß
48335 schwarz



Verdrehsicherung
48144 schwarz

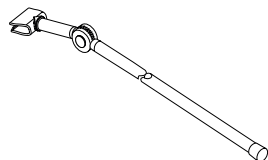

Bedienstab
mit Gelenk
48504 125 cm
48505 150 cm
48506 200 cm
48507 250 cm

Maßhinweise

VS 4 Slope, VS 4 Slope S

Maßnahmen bei Montage auf dem Fensterrahmen

Bei Montage auf dem Rahmen lichtetes Maß und gewünschte Überstände angeben. Auf vorstehende Beschläge achten.

X = gewünschter Überstand bis Außenkante Schiene

Montagehinweis: Clip und Winkel benötigen jeweils weitere 4,5 mm.

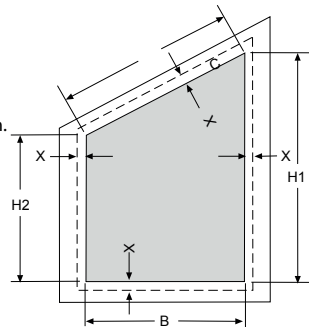

1. Rahmen schräg

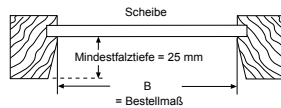

2. Rahmen gerade

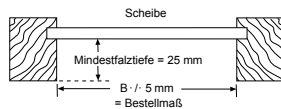

VS 4 Slope, VS 4 Slope S (Abb. VS 4 Slope)

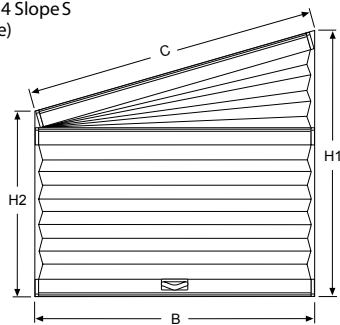

Bei mehreren Anlagen nebeneinander

Lichtschlitz (Stoffzwischenraum) zwischen den Anlagen ca. 10 mm. Erforderlicher Schienenabstand wird vom Werk festgelegt.

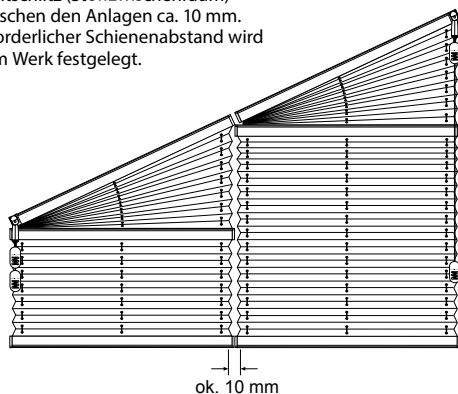

Maßnahmen bei Montage im Fensterfalz (Nischenmontage)

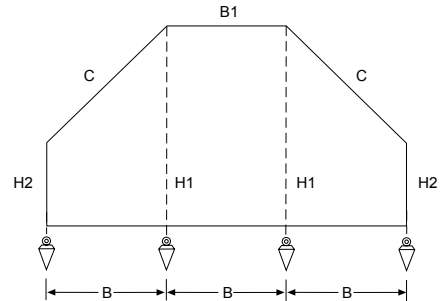

Die lichten Maße werden durch Loten ermittelt.

Bitte nur lichte Maße angeben, Abzüge werden durch das Werk ermittelt. Das Maß C wird als Kontrollmaß genommen. Ermitteln Sie die Maße mit großer Sorgfalt, da nur so der Winkel genau errechnet werden kann.

Maß B: Breite Maß H2: Kleine Höhe
Maß H1: Große Höhe Maß C: Schräge Breite
Maß B1: Kleine Breite (kein Schienenmaß)

VS 4 Slope, VS 4 Slope S

Schienen aus Aluminium, silber eloxiert, weiß lackiert, schwarzbraun lackiert oder messing eloxiert.

Montagemöglichkeit: Senkrecht



Achtung:

Wenn nichts anderes gewünscht: Stoffbreite = Schienenbreite
Endkappen stehen über!

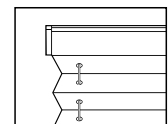

Abstand Faltstore – Scheibe: mindestens 5 mm

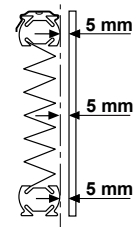

Produktdetails COSIFLOR® Plisseees VS 5, VS 5 SD

VS 5

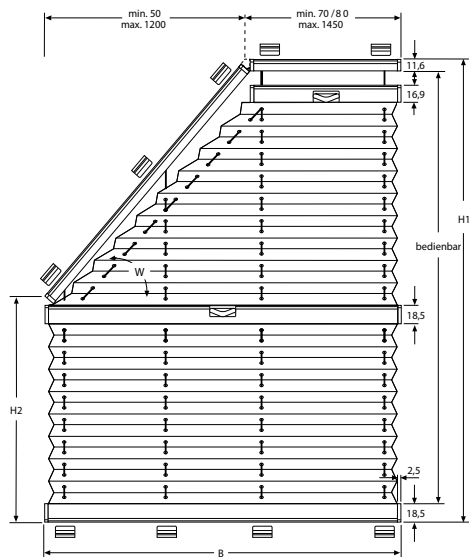

Montagemöglichkeit:
Senkrecht

Angaben in mm

VS 5 SD

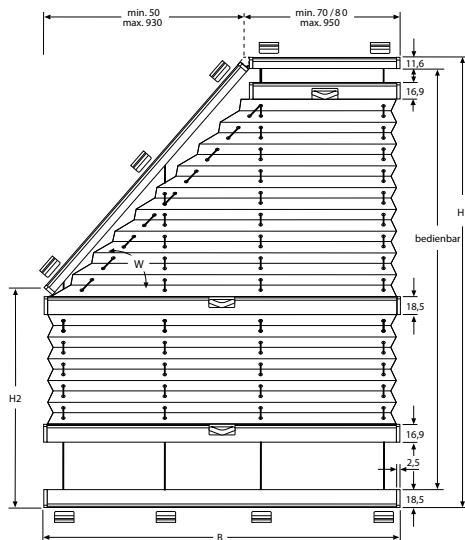

Montagemöglichkeit:
Senkrecht

Angaben in mm

Bedienung (bitte angeben):

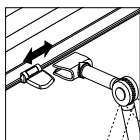

Bediengriff oder -stab

Spannschnüre feststehend

Beim Einsatz der Schlaufenschnur muss die obere Breite mindestens 80 mm betragen.

Größenbereich

VS 5:
 max. Breite (B) 150 cm
 max. Höhe (H1) 150 cm
 bzw.
 max. Breite (B) 120 cm
 max. Höhe (H1) 200 cm
 min. Breite (B) 30 cm
 min. Höhe (H1) 30 cm

Winkelbereich VS 5:

min. Winkel(W) 15°
 max. Winkel(W) 80°

Bedienung (bitte angeben):

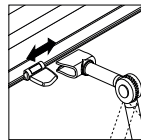

Bediengriff oder -stab

Spannschnüre feststehend

Beim Einsatz der Schlaufenschnur muss die obere Breite mindestens 80 mm betragen.

Größenbereich

VS 5 SD:
 max. Breite (B) 100 cm
 max. Höhe (H1) 200 cm
 min. Breite (B) 30 cm
 min. Höhe (H1) 30 cm

Winkelbereich VS 5 SD:

min. Winkel(W) 15°
 max. Winkel(W) 80°

VS 5

Anlagenhöhen: Pakethöhen:

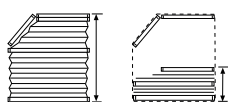

50 cm	ca. 7 cm
100 cm	ca. 8 cm
150 cm	ca. 9 cm
200 cm	ca. 10 cm

VS 5 SD

Anlagenhöhen: Pakethöhen:

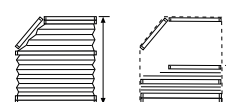

50 cm	ca. 9 cm
100 cm	ca. 10 cm
150 cm	ca. 11 cm
200 cm	ca. 12 cm

COSIFLOR® VS 5, VS 5 SD

SONNENSCHUTZ NACH MASS
JALOUSIE - WELT .DE
JALOUSIEN, PLISSEE, FENSTER, ROLLADEN, MARKISEN

Zubehör

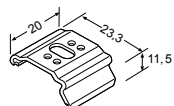

Deckenträger
48100 silber
48101 weiß
48102 schwarz

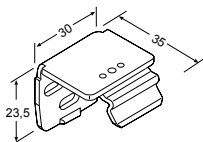

Wandträger
48200 grau
48201 weiß
48202 schwarz

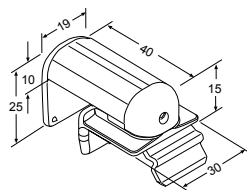

Klemmträger
48300 grau
48301 weiß
48302 schwarz

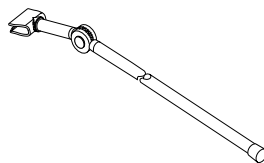

Bedienstab
mit Gelenk
48504 125 cm
48505 150 cm
48506 200 cm
48507 250 cm

Produktdetails COSIFLOR® Plissees VS 6, VS 6 SD

VS 6

Auch asymmetrisch möglich (bei gleicher Höhe H2)

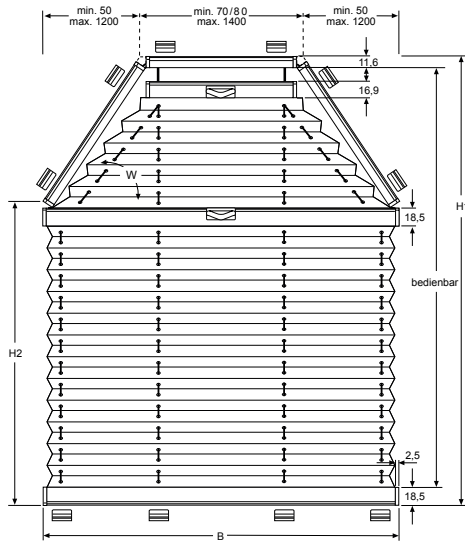

Montagemöglichkeit:
Senkrecht

Angaben in mm

VS 6 SD

Auch asymmetrisch möglich (bei gleicher Höhe H2)

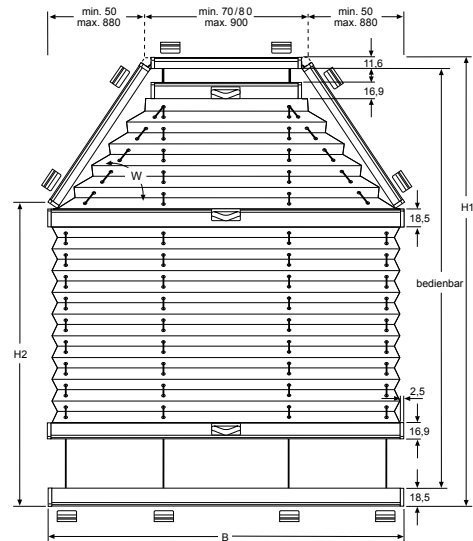

Montagemöglichkeit:
Senkrecht

Angaben in mm

Bedienung (bitte angeben):

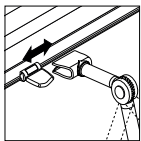

Bediengriff oder -stab

Spannschnüre feststehend

Beim Einsatz der Schlaufenschnur muss die obere Breite mindestens 80 mm betragen.

Größenbereich

VS 6:
 max. Breite (B) 150 cm
 max. Höhe (H1) 150 cm
 bzw.
 max. Breite (B) 120 cm
 max. Höhe (H1) 200 cm
 min. Breite (B) 30 cm
 min. Höhe (H1) 30 cm

Winkelbereich VS 6:
 min. Winkel(W) 15°
 max. Winkel(W) 70°

Bedienung (bitte angeben):

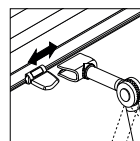

Bediengriff oder -stab

Spannschnüre feststehend

Beim Einsatz der Schlaufenschnur muss die obere Breite mindestens 80 mm betragen.

Größenbereich

VS 6 SD:
 max. Breite (B) 100 cm
 max. Höhe (H1) 200 cm
 min. Breite (B) 30 cm
 min. Höhe (H1) 30 cm

Winkelbereich VS 6 SD:
 min. Winkel(W) 15°
 max. Winkel(W) 70°

VS 6

Anlagenhöhen: Pakethöhen:

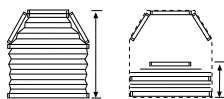

50 cm	ca. 7 cm
100 cm	ca. 8 cm
150 cm	ca. 9 cm
200 cm	ca. 10 cm

VS 6 SD

Anlagenhöhen: Pakethöhen:

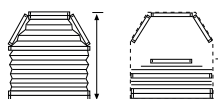

50 cm	ca. 9 cm
100 cm	ca. 10 cm
150 cm	ca. 11 cm
200 cm	ca. 12 cm

COSIFLOR® VS 6, VS 6 SD

SONNENSCHUTZ NACH MASS
JALOUSIE - WELT .DE
JALOUSIEN, PLISSEE, FENSTER, ROLLADEN, MARKISEN

Zubehör

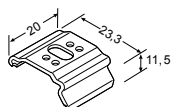

Deckenträger
48100 silber
48101 weiß
48102 schwarz

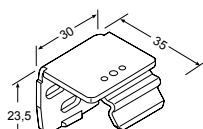

Wandträger
48200 silber
48201 weiß
48202 schwarz

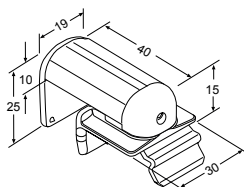

Klemmträger
48300 grau
48301 weiß
48302 schwarz

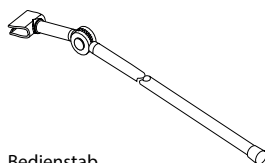

Bedienstab
mit Gelenk
48504 125 cm
48505 150 cm
48506 200 cm
48507 250 cm

Produktdetails COSIFLOR® Plisseees VS 7, VS 8

VS 7

Auch asymmetrisch möglich

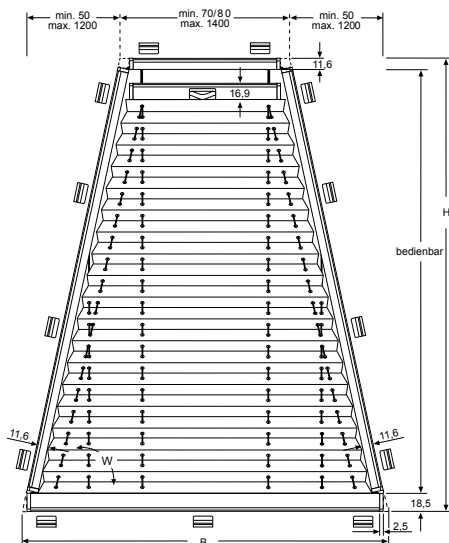

Montagemöglichkeit:
Senkrecht

Angaben in mm

VS 8

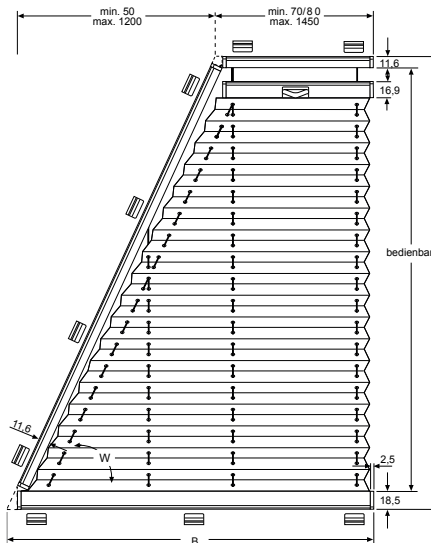

Montagemöglichkeit:
Senkrecht

Angaben in mm

Bedienung (bitte angeben):

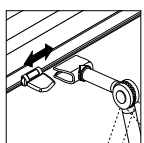

Bediengriff oder -stab

Größenbereich

VS 7:

max. Breite (B)	150 cm
max. Höhe (H)	150 cm
bzw.	
max. Breite (B)	120 cm
max. Höhe (H)	200 cm
min. Breite (B)	30 cm
min. Höhe (H)	30 cm

Winkelbereich VS 7:

min. Winkel (W)	15°
max. Winkel (W)	70°

Spannschnüre feststehend

Beim Einsatz der Schlaufenschnur muss die obere Breite mindestens 80 mm betragen.

Bedienung (bitte angeben):

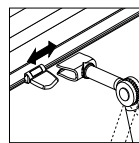

Bediengriff oder -stab

Größenbereich

VS 8:

max. Breite (B)	150 cm
max. Höhe (H)	150 cm
bzw.	
max. Breite (B)	120 cm
max. Höhe (H)	200 cm
min. Breite (B)	30 cm
min. Höhe (H)	30 cm

Winkelbereich VS 8:

min. Winkel (W)	15°
max. Winkel (W)	80°

Spannschnüre feststehend

Beim Einsatz der Schlaufenschnur muss die obere Breite mindestens 80 mm betragen.

VS 7

Anlagenhöhen: Pakethöhen:

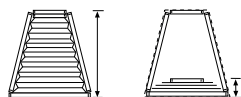

50 cm	ca. 6 cm
100 cm	ca. 7 cm
150 cm	ca. 8 cm
200 cm	ca. 9 cm

VS 8

Anlagenhöhen: Pakethöhen:

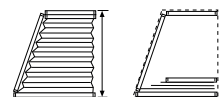

50 cm	ca. 6 cm
100 cm	ca. 7 cm
150 cm	ca. 8 cm
200 cm	ca. 9 cm

COSIFLOR®

VS 7, VS 8

SONNENSCHUTZ NACH MASS
JALOUSIE - WELT .DE
JALOUSIEN, PLISSEE, FENSTER, ROLLADEN, MARKISEN

Zubehör

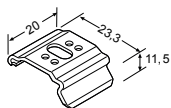

Deckenträger
48100 silber
48101 weiß
48102 schwarz

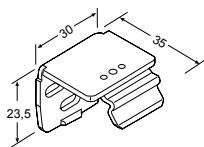

Wandträger
48200 grau
48201 weiß
48202 schwarz

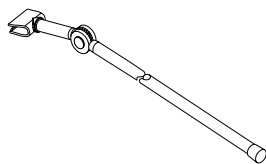

Bedienstab
mit Gelenk
48504 125 cm
48505 150 cm
48506 200 cm
48507 250 cm

Produktdetails COSIFLOR® Plissee VS 9, VS 9D

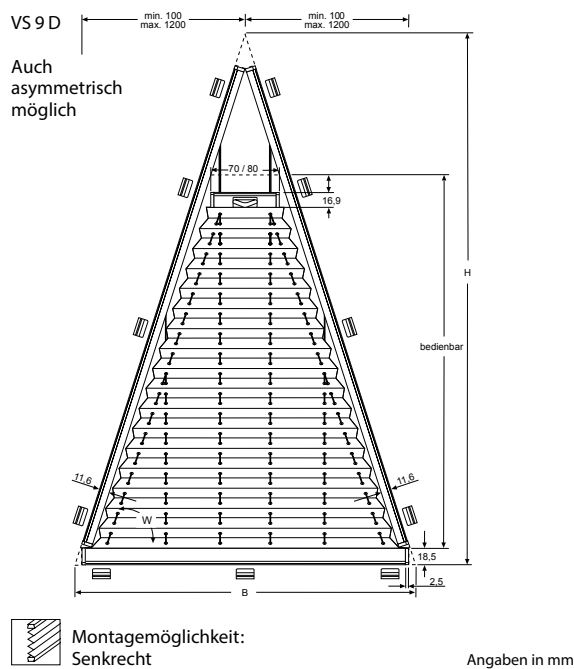
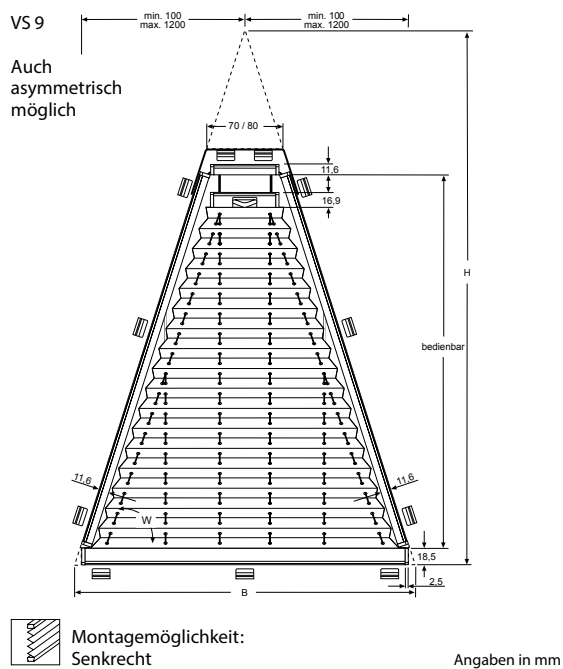

Bedienung (bitte angeben):

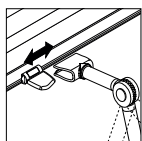

Bediengriff oder -stab

Größenbereich VS 9

max. Breite (B)	150 cm
max. Höhe (H)	150 cm
bzw.	
max. Breite (B)	120 cm
max. Höhe (H)	200 cm
min. Breite (B)	30 cm
min. Höhe (H)	30 cm
min. Winkel(W)	15°
max. Winkel(W)	70°

Spannschnüre feststehend

Beim Einsatz der Schlaufenschnur muss die obere Breite mindestens 80 mm betragen.

Bedienung (bitte angeben):

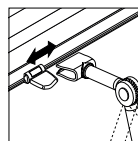

Bediengriff oder -stab

Größenbereich VS 9 D:

max. Breite (B)	150 cm
Höhe (H)	150 cm
bzw.	
max. Breite (B)	120 cm
max. Höhe (H)	200 cm
min. Breite (B)	30 cm
min. Höhe (H)	30 cm
min. Winkel(W)	15°
max. Winkel(W)	70°

Spannschnüre feststehend

Beim Einsatz der Schlaufenschnur muss die obere Breite mindestens 80 mm betragen.

VS 9

Anlagenhöhen: Pakethöhen:

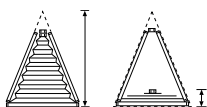

50 cm	ca. 6 cm
100 cm	ca. 7 cm
150 cm	ca. 8 cm
200 cm	ca. 9 cm

VS 9 D

Anlagenhöhen: Pakethöhen:

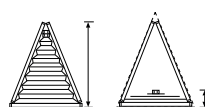

50 cm	ca. 6 cm
100 cm	ca. 7 cm
150 cm	ca. 8 cm
200 cm	ca. 9 cm

COSIFLOR® VS 9, VS 9D

Zubehör

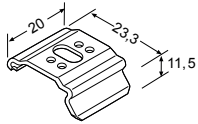

Deckenträger
48100 silber
48101 weiß
48102 schwarz

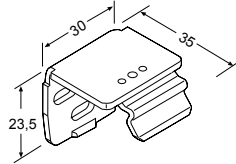

Wandträger
48200 grau
48201 weiß
48202 schwarz

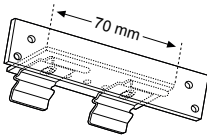

Befestigungsträger (VS 9)
70 mm
48240 grau
48241 weiß
48242 schwarz

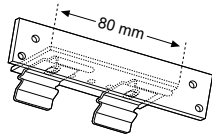

Befestigungsträger (VS 9)
80 mm
48245 grau
48246 weiß
48247 schwarz

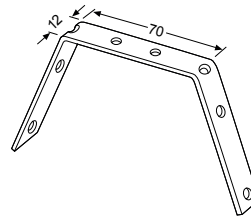

Befestigungswinkel (VS 9)
biegsam 70 mm
48250 grau
48251 weiß
48252 schwarz

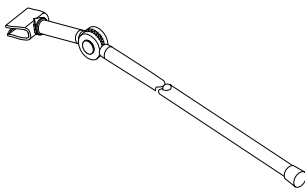

Bedienstab
mit Gelenk
48504 125 cm
48505 150 cm
48506 200 cm
48507 250 cm

Produktdetails COSIFLOR® Plissees VS 10, VS 10D

VS 10

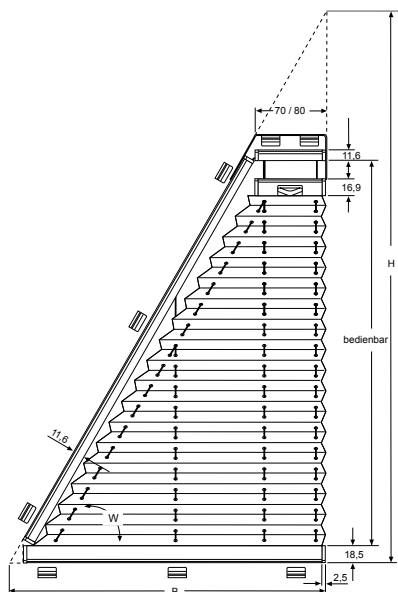

Montagemöglichkeit:
Senkrecht

Angaben in mm

VS 10 D

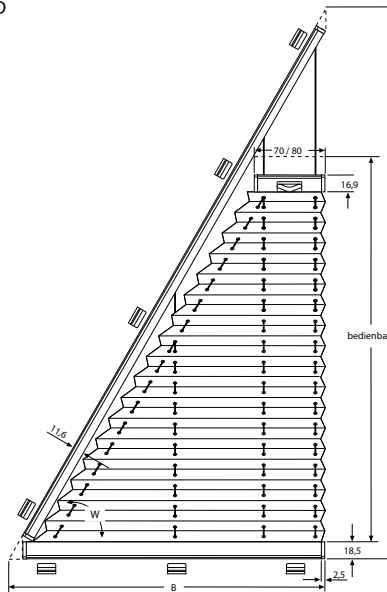

Montagemöglichkeit:
Senkrecht

Angaben in mm

Bedienung (bitte angeben):

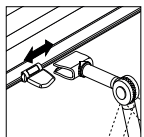

Bediengriff oder -stab

Größenbereich:

Größenbereich VS 10
 max. Breite (B) 120 cm
 max. Höhe (H) 200 cm
 min. Breite (B) 30 cm
 min. Höhe (H) 30 cm
 min. Winkel(W) 15°
 max. Winkel(W) 80°

Bedienung (bitte angeben):

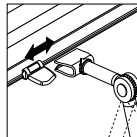

Bediengriff oder -stab

Größenbereich:

Größenbereich VS 10 D:
 max. Breite (B) 120 cm
 max. Höhe (H) 200 cm
 min. Breite (B) 30 cm
 min. Höhe (H) 30 cm
 min. Winkel(W) 15°
 max. Winkel(W) 80°

Spannschnüre feststehend

Beim Einsatz der Schlaufenschnur muss die obere Breite mindestens 80 mm betragen.

Spannschnüre feststehend

Beim Einsatz der Schlaufenschnur muss die obere Breite mindestens 80 mm betragen.

VS 10

Anlagenhöhen: Pakethöhen:

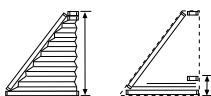

50 cm	ca. 6 cm
100 cm	ca. 7 cm
150 cm	ca. 8 cm
200 cm	ca. 9 cm

VS 10 D

Anlagenhöhen: Pakethöhen:

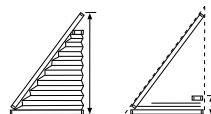

50 cm	ca. 6 cm
100 cm	ca. 7 cm
150 cm	ca. 8 cm
200 cm	ca. 9 cm

COSIFLOR®

VS 10, VS 10D

Zubehör

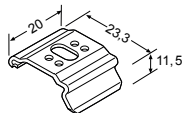

Deckenträger
48100 silber
48101 weiß
48102 schwarz

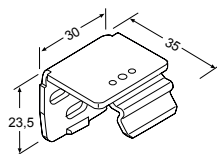

Wandträger
48200 grau
48201 weiß
48202 schwarz

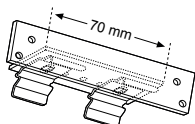

Befestigungsträger (VS 10)
70 mm
48240 grau
48241 weiß
48242 schwarz

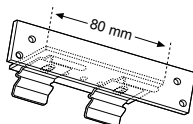

Befestigungsträger (VS 10)
80 mm
48245 grau
48246 weiß
48247 schwarz

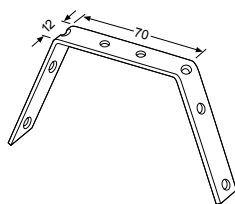

Befestigungswinkel (VS 10)
biegsam 70 mm
48250 grau
48251 weiß
48252 schwarz

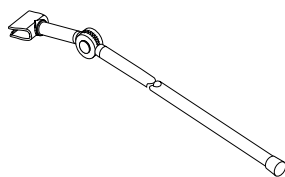

Bedienstab
mit Gelenk
48504 125 cm
48505 150 cm
48506 200 cm
48507 250 cm

Maßhinweise

VS 5 - 10

Maßnahmen bei Montage auf dem Fensterrahmen

Bei Montage auf dem Rahmen liches Maß und gewünschte Überstände angeben. Auf vorstehende Beschläge achten.

X = gewünschter Überstand bis Außenkante Schiene

Montagehinweis: Clip und Winkel benötigen jeweils weitere 4,5 mm.

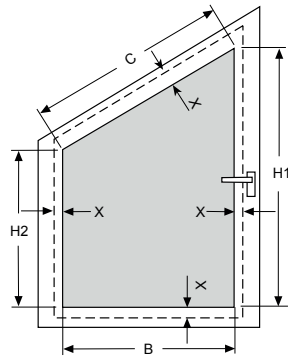

VS 5 Fünfeck
 VS 5 SD Fünfeck

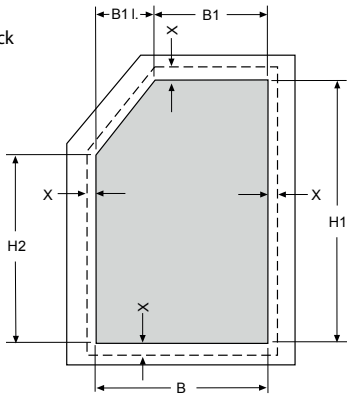

VS 8 Trapez (1 Schräge)

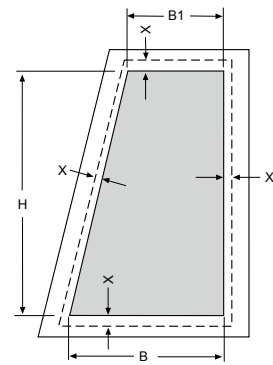

VS 6 Sechseck
 VS 6 SD Sechseck

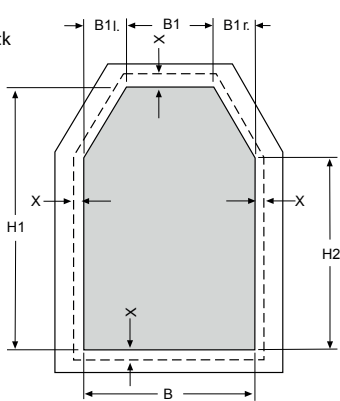

VS 9 Dreieck
 VS 9 D Dreieck

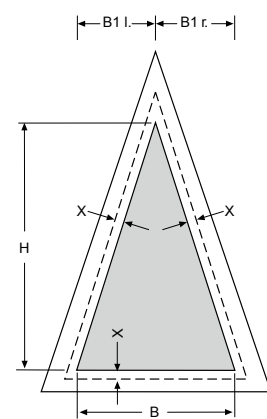

VS 7 Trapez

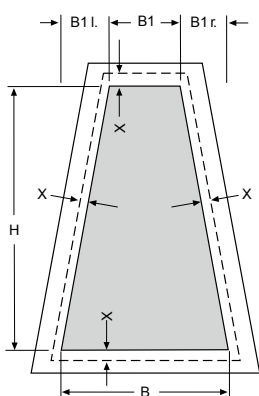

VS 10 Dreieck (1 Schräge)
 VS 10 D Dreieck (1 Schräge)

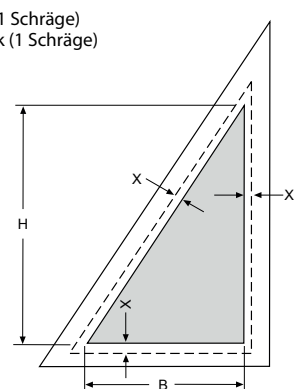

Maßhinweise

VS 5 - 10

Maßnahmen bei Montage im Fensterfalz

Die lichten Maße werden durch Loten ermittelt.

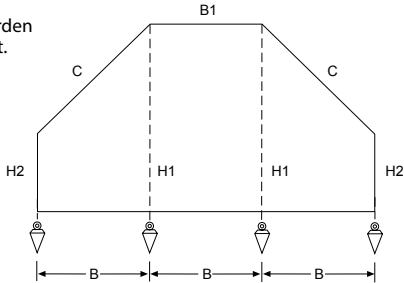

Bitte nur lichte Maße angeben, Abzüge werden durch das Werk ermittelt. Das Maß C wird als Kontrollmaß genommen. Ermitteln Sie die Maße mit großer Sorgfalt, da nur so der Winkel genau errechnet werden kann.

Maß B: Breite
 Maß H1: Große Höhe
 Maß B1: Kleine Breite
 Maß H2: Kleine Höhe
 Maß C: Schräge Breite (kein Schienenmaß)

1. Rahmen schräg

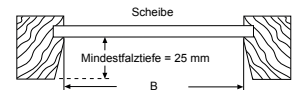

2. Rahmen gerade

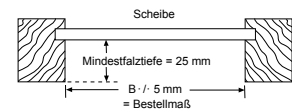

VS 5 Fünfeck

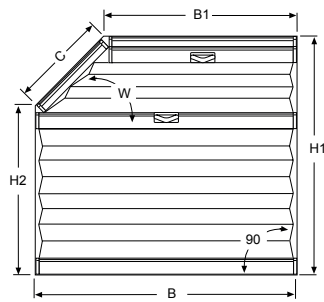

VS 5 Fünfeck

Schienen aus Aluminium, silber eloxiert, weiß lackiert, schwarzbraun lackiert oder messing eloxiert.

Montagemöglichkeit: Senkrecht



VS 5 SD Fünfeck

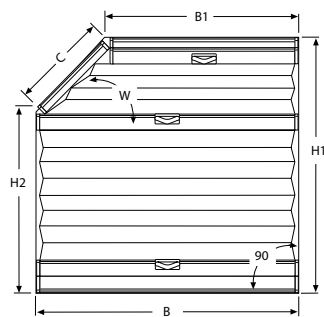

VS 5 SD Fünfeck

Schienen aus Aluminium, silber eloxiert, weiß lackiert, schwarzbraun lackiert oder messing eloxiert.

Montagemöglichkeit: Senkrecht



VS 6 Sechseck

Symmetrisch und asymmetrisch, bei gleicher Höhe H2

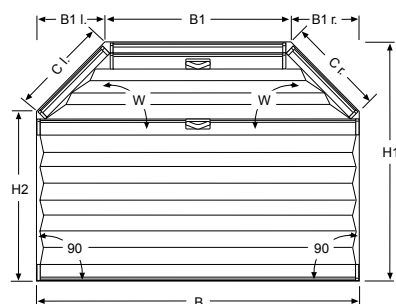

VS 6 Sechseck

Schienen aus Aluminium, silber eloxiert, weiß lackiert, schwarzbraun lackiert oder messing eloxiert.

Montagemöglichkeit: Senkrecht



Maßhinweise

VS 5 - 10

VS 6 SD Sechseck
 Symmetrisch und asymmetrisch, bei gleicher Höhe H2

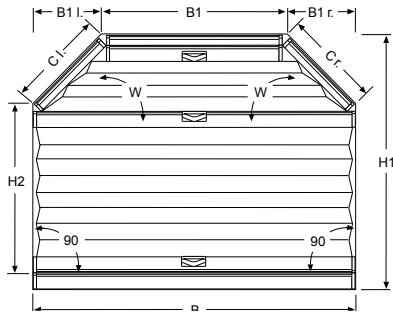

VS 6 SD Sechseck

Schienen aus Aluminium, silber eloxiert, weiß lackiert, schwarzbraun lackiert oder messing eloxiert.

Montagemöglichkeit: Senkrecht

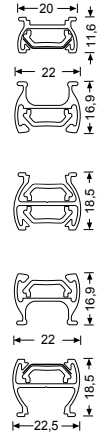

VS 7 Trapez
 Symmetrisch und asymmetrisch

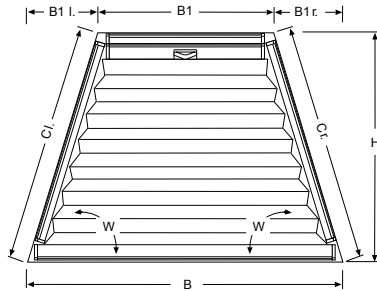

VS 7 Trapez

Schienen aus Aluminium, silber eloxiert, weiß lackiert, schwarzbraun lackiert oder messing eloxiert.

Montagemöglichkeit: Senkrecht

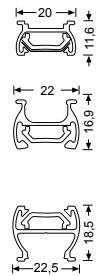

VS 8 Trapez (1 Schräge)

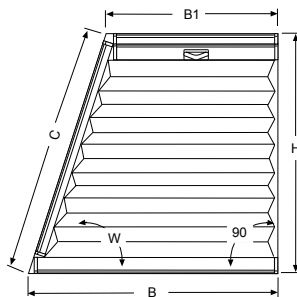

VS 8 Trapez (1 Schräge)

Schienen aus Aluminium, silber eloxiert, weiß lackiert, schwarzbraun lackiert oder messing eloxiert.

Montagemöglichkeit: Senkrecht

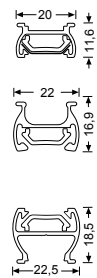

VS 9 Dreieck
 Symmetrisch und asymmetrisch

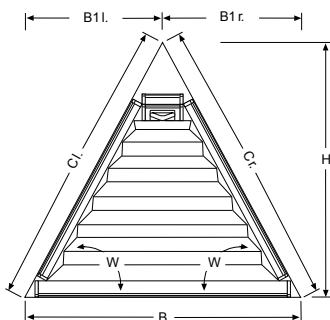

VS 9 Dreieck

Schienen aus Aluminium, silber eloxiert, weiß lackiert, schwarzbraun lackiert oder messing eloxiert.

Montagemöglichkeit: Senkrecht

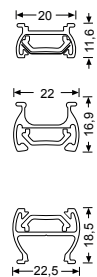

Maßhinweise

VS 5 - 10

VS 9 D Dreieck
 Symmetrisch und asymmetrisch

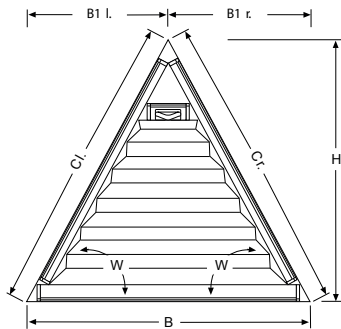

VS 9 D Dreieck

Schienen aus Aluminium, silber eloxiert, weiß lackiert, schwarzbraun lackiert oder messing eloxiert.



Montagemöglichkeit:
 Senkrecht



VS 10 Dreieck (1 Schräge)

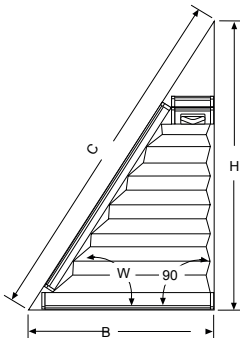

VS 10 Dreieck (1 Schräge)

Schienen aus Aluminium, silber eloxiert, weiß lackiert, schwarzbraun lackiert oder messing eloxiert.

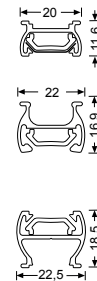

Montagemöglichkeit:
 Senkrecht



VS 10 D Dreieck (1 Schräge)

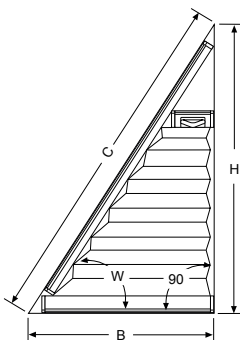

VS 10 D Dreieck (1 Schräge)

Schienen aus Aluminium, silber eloxiert, weiß lackiert, schwarzbraun lackiert oder messing eloxiert.



Montagemöglichkeit:
 Senkrecht



Achtung:

Wenn nichts anderes gewünscht:
 Stoffbreite = Schienenbreite

Endkappen stehen über!

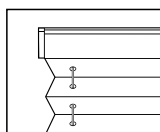

Abstand Faltstore – Scheibe:
 mindestens 5 mm

